



Serie AN026JSKLN
Serie AN035JSKLN
Serie AN050JSKLN
Serie AN080JSKLN
Serie AN100JSKLN

Recuperatore ERV manuale di installazione

imagine the possibilities

Grazie per avere acquistato un prodotto Samsung.

SAMSUNG

Indice

Prima dell'installazione

Precauzioni di sicurezza	3
Requisiti di spazio	5
Schema di installazione	7
Dimensioni esterne	9

Installazione del prodotto

Installazione dell'ERV	11
Cablaggio elettrico	12
Diagramma schematico	17
Collegamento dell'unità	18
Installazione della tubazione	27

Altro

Grafico delle prestazioni	29
Controlli finali e funzionamento di prova	31
Impostazione indirizzo ERV e opzioni di installazione	32





1. Se il presente prodotto viene installato in un Paese soggetto al Regolamento (UE) N. 1253/2014 della Commissione recante attuazione della Direttiva 2009/125/CE del Parlamento europeo e del Consiglio per quanto riguarda le specifiche per la progettazione ecocompatibile delle unità di ventilazione, assicurarsi di installare unitamente al prodotto un pressostato differenziale (MOS-P1050) per misurare le pressioni sulla parte anteriore e posteriore del filtro. (Per il pressostato differenziale, utilizzare solo il tipo specificato. Se si utilizza un qualsiasi altro pressostato differenziale non consentito, il prodotto potrebbe danneggiarsi o funzionare non correttamente.)
2. Per informazioni su come installare un pressostato differenziale, consultare il relativo manuale di installazione di accompagnamento,

Precauzioni di sicurezza

Tenere questo manuale di installazione insieme al manuale utente in modo da poterlo consultare facilmente dopo averlo letto interamente.

- * Leggere le seguenti precauzioni di sicurezza prima di procedere all'installazione.
- * Osservare sempre le precauzioni indicate in questo manuale.
- * Eseguire un test dopo l'installazione quindi illustrare tutte le funzioni del sistema all'acquirente.
- * Di seguito sono elencate tutte le indicazioni e i significati.

 AVVERTENZA	Pericoli o pratiche non sicure che possono causare lesioni personali gravi o mortali .
 ATTENZIONE	Pericoli o pratiche non sicure che possono causare lesioni personali lievi (all'installatore/utente) o danni materiali .

SIMBOLI DI AVVERTENZA IMPORTANTI

- ▶ Non installare l'unità autonomamente. Una installazione errata dell'unità può comportare lesioni causate da incendio, scariche elettriche, perdite d'acqua o dalla caduta dell'unità stessa. Rivolgersi al rivenditore o un installatore qualificato.
- ▶ Posizionare una griglia sopra la presa d'aria al fine di impedire che eventuali uccelli possano nidificare al suo interno.
- ▶ Non tentare di riparare, spostare, modificare o reinstallare l'unità autonomamente. Assicurarsi che tutte le installazioni vengano eseguite da personale qualificato al fine di evitare scariche elettriche o incendio.
- ▶ Controllare che la tensione e la frequenza della fornitura elettrica all'unità da installare siano corrette e verificarne la connessione.
- ▶ I collegamenti elettrici devono essere eseguiti da personale tecnico qualificato secondo quanto previsto dalle normative locali vigenti e usando solo cavi dalle caratteristiche approvate. Se le connessioni elettriche non rispettano le caratteristiche previste, possono verificarsi scariche elettriche o incendio.
- ▶ Assicurarsi che le prese d'aria siano situate lontano dagli scarichi di un bruciatore. Ciò potrebbe causare mancanza di ossigeno.
- ▶ L'unità deve essere collegata a massa. Non collegare la massa a una condotta del gas, dell'acqua, un palo elettrico o telefonico. Una messa a terra impropria può causare scariche elettriche.
- ▶ Non lasciare connessioni elettriche allentate in quanto possono provocare scintille, surriscaldamento o scariche elettriche.
- ▶ Durante l'installazione del cavo di alimentazione, collegare separatamente MCCB e ELB. La mancata osservanza di questa precauzione può causare scariche elettriche o incendio.
- ▶ Se la presa del cavo di alimentazione è danneggiata, richiedere al produttore o a un tecnico qualificato la sostituzione per evitare eventuali rischi.
- ▶ Staccare l'interruttore in caso di prolungato inutilizzo in modo da risparmiare energia.
- ▶ Non collegare cavi elettrici sotto tensione; la mancata osservanza di questa precauzione può causare uno scollegamento elettrico e altri problemi.
- ▶ Prima di effettuare riparazioni, scollegare l'unità dall'alimentazione elettrica.
- ▶ Non tirare il cavo di alimentazione o afferrare la spina con le mani bagnate.
- ▶ Per ragioni di sicurezza, si consiglia agli installatori di leggere attentamente le informazioni generiche qui fornite
- ▶ Non posizionare il prodotto vicino a sostanze pericolose al fine di evitare incendi, esplosioni o lesioni e non esporre il prodotto alla luce solare diretta.
- ▶ Evitare l'uso di una prolunga e non collegare alla stessa presa le spine di altri apparecchi. Una connessione incompleta, un isolamento difettoso o un sovraccarico possono comportare scariche elettriche o incendio.
- ▶ Disattivare l'interruttore di corrente generale prima di impostare il circuito elettrico o il cavo di alimentazione del prodotto. Rischio di scariche elettriche.
- ▶ Il prodotto deve essere installato secondo quanto previsto dalle normative elettriche nazionali in vigore.
- ▶ Assicurarsi che per il circuito di alimentazione vengano seguite le specifiche previste dalle normative nazionali di sicurezza in vigore. Prevedere un connettore di messa a terra di idonee dimensioni.

Precauzioni di sicurezza

- ▶ Assicurarsi di non modificare il cavo di alimentazione e di non effettuare cablaggi di prolungamento e connessioni di più fili.
 - Collegamenti o isolanti di bassa qualità, oppure il superamento del limite di corrente, potrebbero causare scosse e incendi.
 - In caso di necessità di cablaggi di prolungamento dovuti a danni lungo la linea di alimentazione, fare riferimento al capitolo "Come collegare i cavi di alimentazione estesi" nel manuale di installazione.

SIMBOLI DI ATTENZIONE

- ▶ Installare l'unità in un luogo sufficientemente solido da sostenerne il peso. In caso contrario, il prodotto potrebbe cadere e provocare lesioni.
- ▶ Se il prodotto viene installato in una apertura a soffitto che prevede l'ingresso di aria fredda dall'esterno, avvolgere il prodotto con isolante termico. Ciò ridurrà il rischio di formazione di condensa e di scariche elettriche.
- ▶ Non installare il prodotto in un luogo esposto a perdite di gas infiammabile.
- ▶ Non installare il prodotto in ambienti soggetti a umidità, ad esempio in stanze da bagno. Il mancato rispetto di questa precauzione può causare scariche elettriche o malfunzionamenti.
- ▶ Utilizzare le parti fornite o specificate per completare il lavoro. L'uso di componenti difettose può provocare lesioni, incendio, scariche elettriche, il guasto dell'unità, ecc.
- ▶ Non installare il prodotto in un luogo esposto ad acido solforico o vapore in quanto ciò potrebbe danneggiare i componenti e provocare un malfunzionamento.
- ▶ Non installare il prodotto in un luogo in cui vengono generati gas tossici, ad esempio in industrie chimiche. Potrebbero verificarsi incendio o avvelenamento da gas.
- ▶ Controllare eventuali danni al prodotto verificatisi durante il trasporto e, nel caso, non procedere all'installazione dell'unità.
- ▶ Tutto il materiale usato per la produzione e l'imballaggio del prodotto è eco compatibile pertanto può essere riciclato.
- ▶ Smaltire i materiali da imballaggio secondo quanto previsto dalle normative locali in vigore.
- ▶ Installare un interruttore differenziale in base al luogo di installazione (in presenza di umidità). In caso contrario vi è il rischio di scariche elettriche.
- ▶ Il prodotto deve essere installato secondo quanto previsto dalle normative nazionali in vigore sulle apparecchiature elettriche.
- ▶ L'alimentazione di ingresso massima e corrente viene misurata secondo gli standard IEC mentre l'alimentazione di ingresso e corrente viene misurata secondo gli standard ISO.
- ▶ Non utilizzare questo prodotto per deumidificare aree con alto tasso di umidità, quali parcheggi sotterranei, stanze da bagno, ecc.
 - L'aria calda e umida potrebbe penetrare nel prodotto causando danni elettrici, incendio, scariche elettriche o una perdita d'acqua.
- ▶ Non installare il prodotto in luoghi soggetti ad alte temperature e umidità (quali piscine, saune, stanze da bagno, ecc.) laddove la formazione di nebbia o brina sia sovente provocata da una condensa di gocce d'acqua all'interno dello scambiatore di calore.
- ▶ L'apparecchio non è inteso per l'uso da parte di persone (bambini inclusi) con ridotte capacità fisiche, sensoriali o mentali, inesperte o prive di una adeguata conoscenza, a meno che una persona responsabile per la loro sicurezza fornisca loro una corretta supervisione e istruzione all'uso. Controllare i bambini affinché non giochino con l'apparecchio.

Requisiti di spazio

***026**

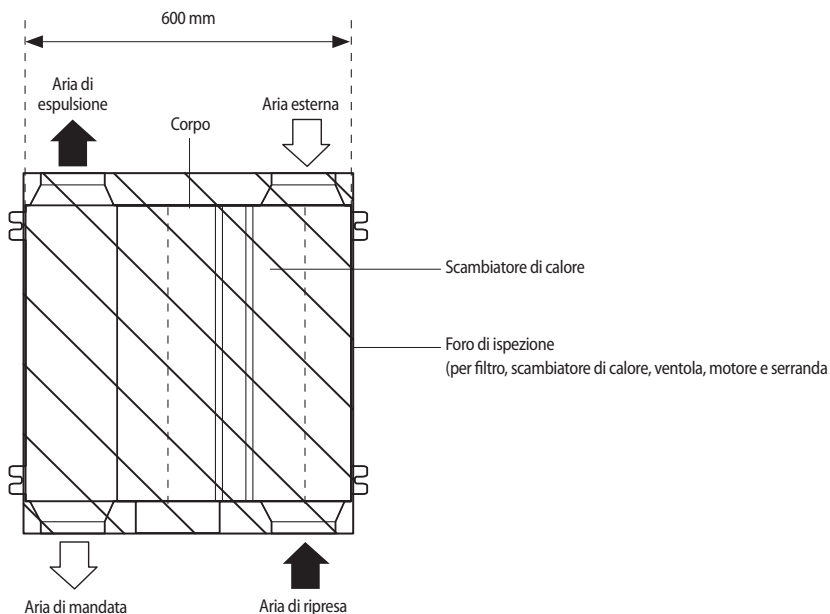

NOTA

- Il recuperatore ERV deve essere installato in un soffitto che disponga di spazio sufficiente al di sopra come mostrato nella figura.
- Per poter eseguire gli interventi di manutenzione, assicurarsi che lo spazio al di sotto del foro d'ispezione sia ad almeno 550 mm dall'ostruzione.
- Quando si installa il pressostato differenziale, praticare un foro d'ispezione supplementare presso il tubo di plastica di misurazione della pressione per poterne eseguire la manutenzione.
- ¹⁾ Quando si installa il pressostato differenziale nel prodotto, assicurarsi che lo spazio tra la parte inferiore del prodotto e la superficie interna del soffitto sia di almeno 50 mm per proteggere il tubo di misurazione della pressione.

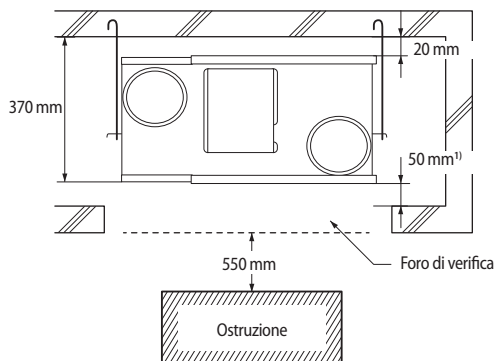

Requisiti di spazio

035/050/080/100

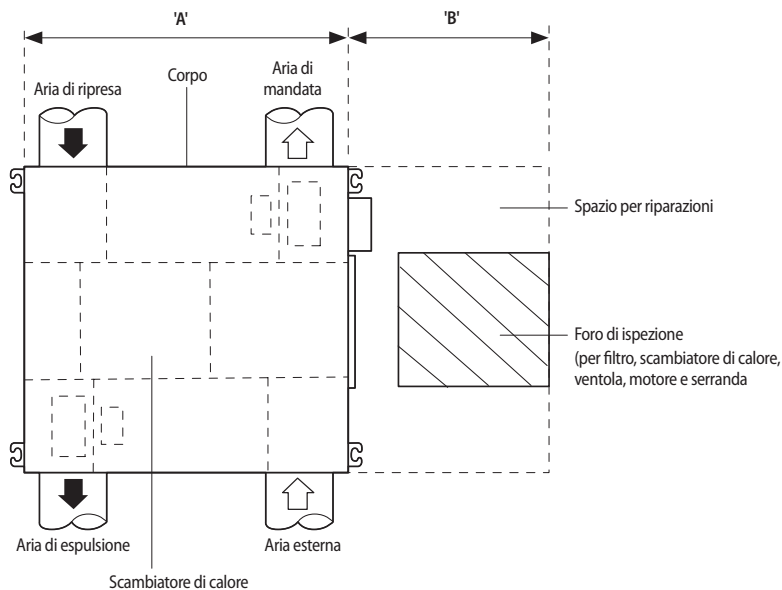

Unità: mm

Modello	'A'	'B'	Numero di elementi dello scambiatore di calore
035/050	1000	600	2
080/100	1135	800	



NOTA

- Il recuperatore ERV deve essere installato in un soffitto che disponga di spazio sufficiente al di sopra come mostrato nella figura.
- Per poter eseguire gli interventi di manutenzione, assicurarsi che lo spazio al di sotto del foro d'ispezione sia ad almeno 550 mm dall'ostruzione.
- Quando si installa il pressostato differenziale, praticare un foro d'ispezione supplementare presso il tubo di plastica di misurazione della pressione per poterne eseguire la manutenzione.
- ¹⁾ Quando si installa il pressostato differenziale nel prodotto, assicurarsi che lo spazio tra la parte inferiore del prodotto e la superficie interna del soffitto sia di almeno 50 mm per proteggere il tubo di misurazione della pressione.

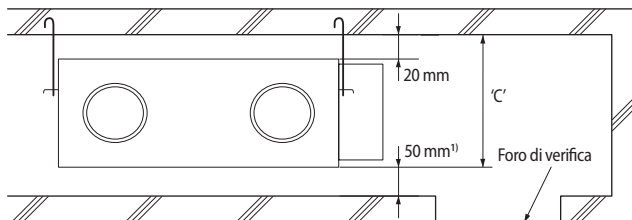

Unità: mm

Modello	'C'
035/050	300
080/100	370

Schema di installazione

***026**

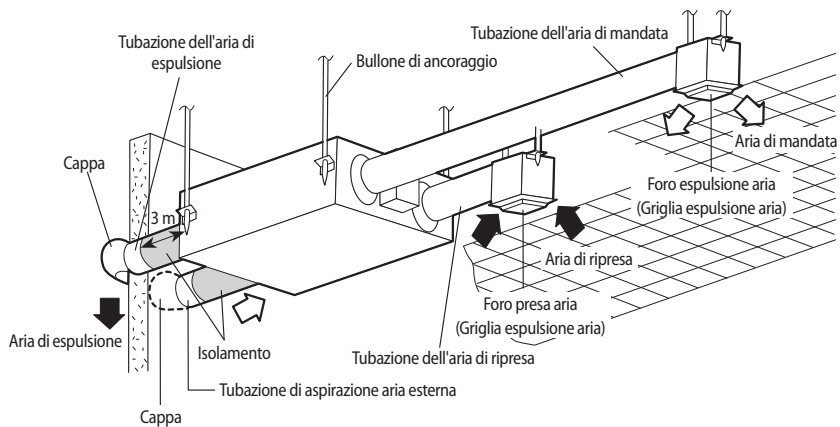

***035/050/080/100**

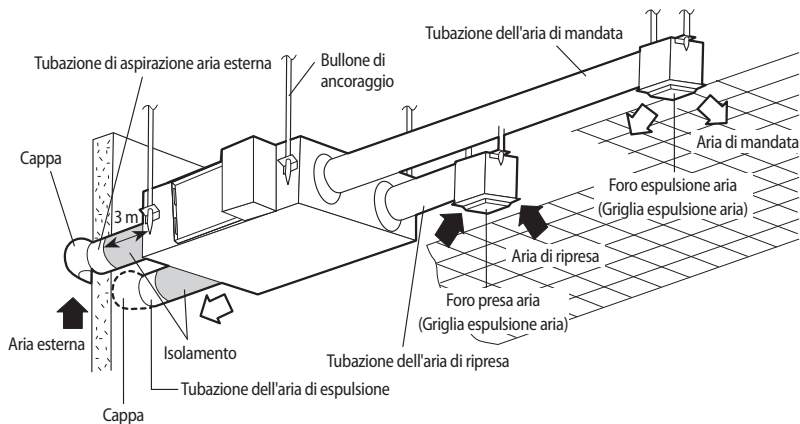

Schema di installazione



ATTENZIONE

- Installare l'unità in un luogo sufficientemente solido da sostenerne il peso.
- Installare l'unità in un luogo dove vi sia spazio sufficiente per eseguire una manutenzione.
- Non installare il prodotto in luoghi soggetti ad alte temperature e umidità (quali piscine, saune, stanze da bagno, ecc.) laddove la formazione di nebbia o brina sia sovente provocata da una condensa di gocce d'acqua all'interno dello scambiatore di calore.
- Non installare il prodotto in un luogo all'interno o all'esterno soggetto a temperatura e umidità elevate. La condensa può formarsi sulle parti interne del prodotto, compreso sullo scambiatore di calore. Quando l'aria fredda penetra nel prodotto può formarsi brina, pertanto assicurarsi che l'uscita del condizionatore e il diffusore RA siano installati a una distanza di almeno 1,5 m.
- Usare cavi calibrati per il cablaggio e accertarsi che il collegamento sia saldo e sicuro.
- Installare tubazione e diffusore in modo che l'aria di mandata non sia rivolta direttamente verso l'utente poiché, soprattutto in inverno, un flusso di aria fredda diretta può risultare sgradevole.
- La rumorosità può aumentare incrementando il flusso di aria emessa. Installare la tubazione in base a una portata d'aria standard. Laddove necessario, controllare la portata dell'aria installando una serranda. Se la rumorosità aumenta, installare un attenuatore di rumorosità aggiuntivo. (Serranda, camera insonorizzante e insonorizzatore flessibile sono opzionali).
- Installare la griglia esterna (cappa) per impedire l'ingresso di acqua piovana (acquistabile separatamente)
- È obbligatorio installare una serranda elettrica lato OA (aria esterna) e una serranda di riflusso lato EA (aria di espulsione). Si consiglia di installarle inoltre lato RA (aria ambientale) e SA (aria di mandata). È possibile evitare la formazione di condensa all'interno del prodotto dovuta all'aspirazione di aria esterna o alla differenza di temperatura tra interno ed esterno (La serranda elettrica e la serranda di riflusso sono acquistabili a parte.)
- La tubazione dell'aria esterna deve essere installata ad almeno 3 m sopra il prodotto.

Dimensioni esterne

026

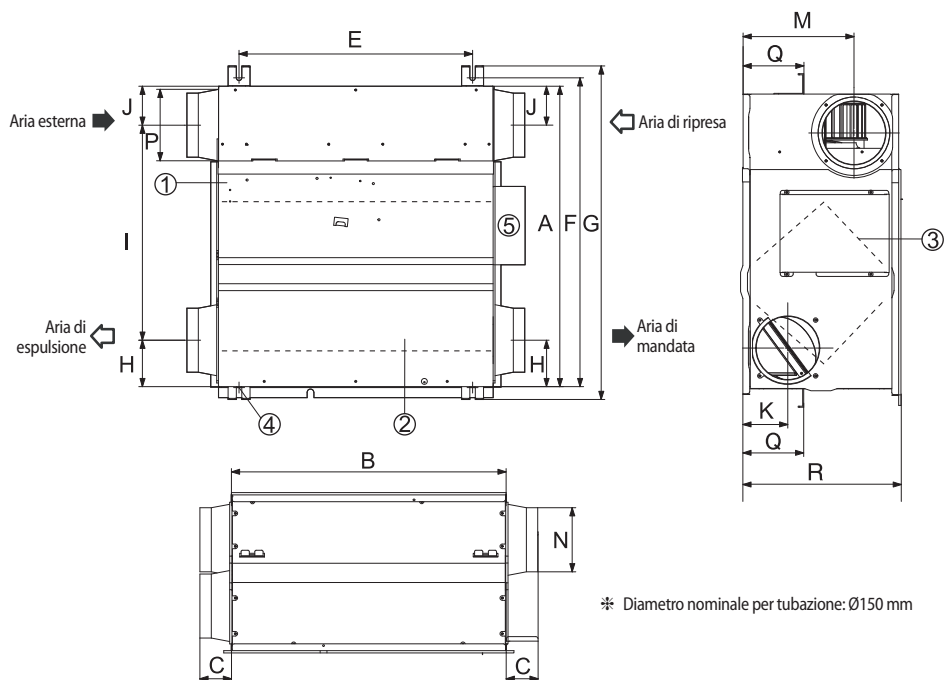

* Diametro nominale per tubazione: Ø150 mm

N.	Nome	Quantità
①	Portello di manutenzione	1
②	Scambiatore di calore	1
③	Filtro polvere	2
④	Gancio	4
⑤	Scatola componenti elettrici	1

Unità: mm

Modello	A	B	C	E	F	G	H	I	J	K	M	N	P	Q	R
026	600	660	70	510	675	729	102	470	85	98	242	ø 140	ø 156	133	350



NOTA

- Assicurare lo spazio per installazione e manutenzione.

Dimensioni esterne

035/050/080/100

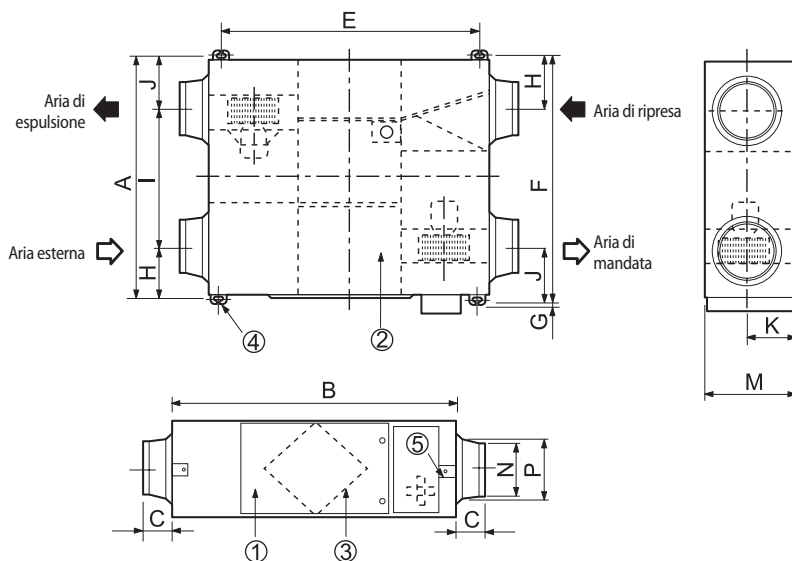

Modello	Diametro nominale per tubazione
035/050	Ø200
080/100	Ø250

N.	Nome	Quantità
①	Portello di manutenzione	1
②	Scambiatore di calore	2
③	Filtro polvere	4
④	Gancio	4
⑤	Scatola componenti elettrici	1

Unità: mm

Modello	A	B	C	E	F	G	H	I	J	K	M	N	P
035/050	1000	1012	99	940,6	1036,4	26	130	617	253	135	270	ø 194	ø 241,5
080/100	1135	1220	84	1110	1183	25	184	613,3	387,8	170	340	ø 244	ø 270



NOTA

- Assicurare lo spazio per installazione e manutenzione.

Installazione dell'ERV

Eseguire una corretta installazione - una installazione impropria può comportare un malfunzionamento o lesioni a causa di una possibile caduta del prodotto.

1. Inserire i bulloni di ancoraggio a soffitto. Usare il supporto a soffitto esistente o costruire un adeguato supporto.
2. Installare i bulloni di sospensione in base alla tipologia di soffitto.
3. Avvitare due dadi ai bulloni di sospensione lasciando sufficiente spazio per appendere l'unità.
4. Appendere l'unità orizzontalmente ai bulloni di sospensione tra i due dadi.
5. Serrare i dadi per sospendere l'unità.
 - La rondella deve avere una dimensione adeguata al gancio.

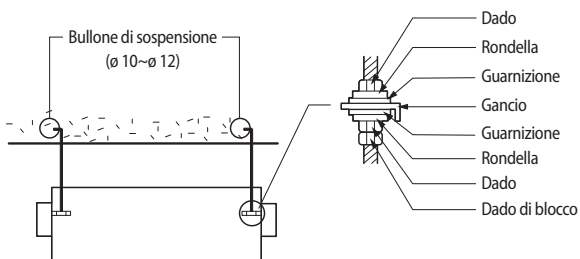

- Accertarsi che il soffitto sia sufficientemente solido per supportare il peso dell'unità. Prima di appendere l'unità, verificare la forza di ogni bullone di sospensione.

Cablaggio elettrico

Prima di eseguire il cablaggio elettrico, verificare che la tensione sia 1 cavo 220~240 V, 50 Hz/60 Hz.

Scatola componenti elettrici

Superficie

026

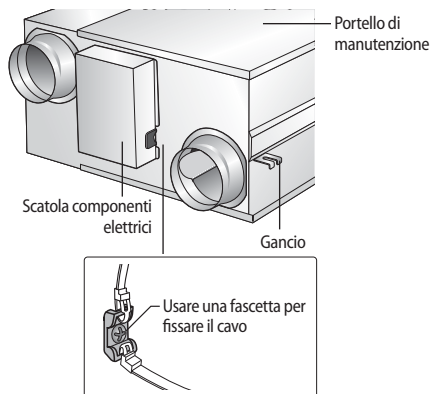

035/050/080/100

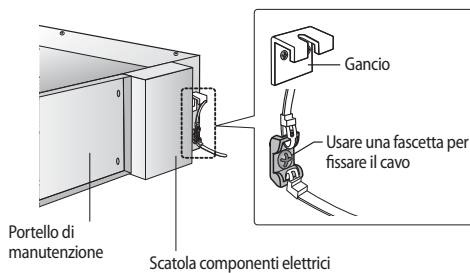

Interno

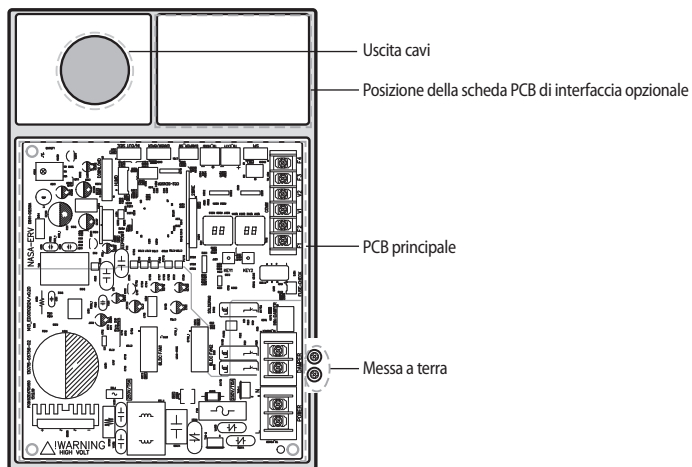

Cablaggio elettrico

1. Rimuovere le 4 viti sulla scatola dei collegamenti elettrici e aprire il coperchio.

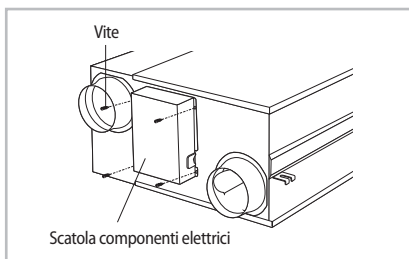

[**026**]

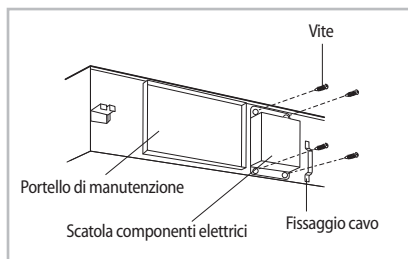

[**035/050/080/100**]

2. Collegare i cavi in modo corretto come mostrato in figura.
- Fissare i cavi con una fascetta.

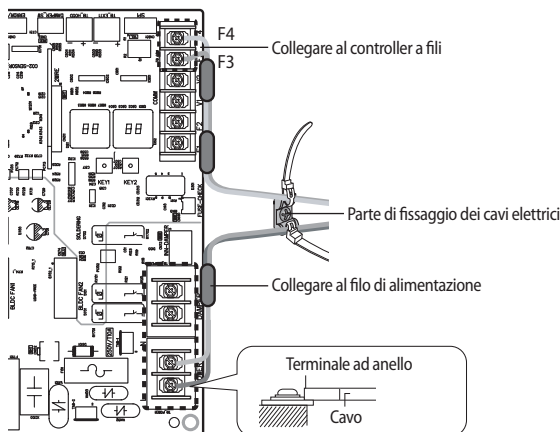

3. Collegare il cavo alla morsettiera con un terminale ad anello.

* Fissare le viti nella scatola dei collegamenti elettrici facendo riferimento alla tabella delle coppie di serraggio.

Dimensione consigliata		Coppia di serraggio (kgf·cm)
Cavo di alimentazione	M4	12.0~18.0
Cavo di comunicazione	M3.5	8.0 ~ 12.0

* 1 N·m=10 kgf·cm



ATTENZIONE

- Non lavare l'elemento dello scambiatore di calore. La sua efficienza potrebbe diminuire.
- L'unità deve essere installata secondo quanto previsto dalle normative nazionali per le apparecchiature elettriche. Assicurarsi che per il circuito di alimentazione vengano seguite le specifiche previste dalle normative nazionali di sicurezza in vigore.

Cablaggio elettrico



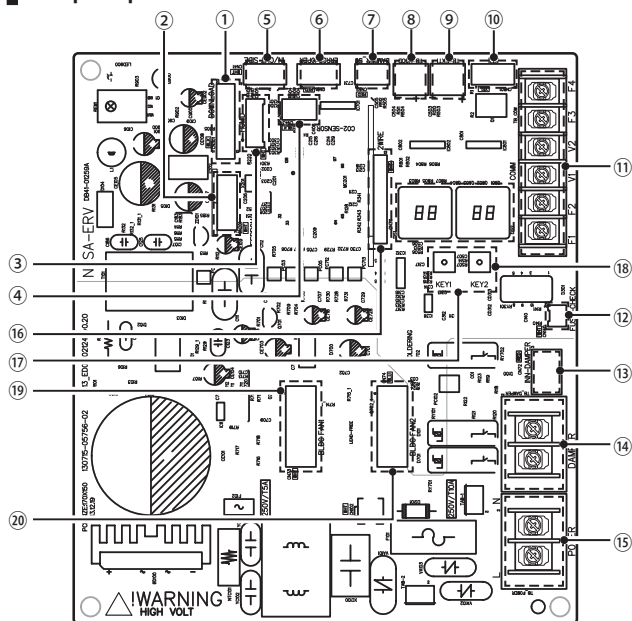

PCB principale



N.	Nome parte	Descrizione	Nome parte
①	Download	Connettore programma downloader	CN301 (BLK)
②	EEPROM SUB PBA	-	CN201 (WHT)
③	Sensore umidità	Connettore sensore umidità esterna	CN31 (WHT)
④	Sensore CO ₂	Connettore sensore - (anidride carbonica)	CN43 (BLK)
⑤	Sensore della temperatura	Connettore sensore della temperatura interna ed esterna	CN41 (WHT)
⑥	Uscita monitoraggio funzionamento	Stato operativo uscite (Errore/Funzionamento ON) (MIM-B14)	CN81 (RED)
⑦	Interruttore serranda interna	Segnale contatto interruttore serranda ingressi	CN52 (RED)
⑧	Parte di controllo contatto esterno (HOOD)	Consente di attivare/disattivare la modalità HOOD collegando una cappa di aspirazione a un contatto esterno o controllare la pressione differenziale del filtro collegando un pressostato differenziale a un contatto esterno.	TB_HOOD
⑨	Parte controllo contatto esterno	Attivare/disattivare mediante contatto esterno	TB_EXT1
⑩	Virus Doctor	Connettore kit Virus Doctor	CN801 (YEL)
⑪	Parte connessione comunicazione	F1, F2 (Comunicazione tra sistemi di ventilazione, comunicare con modulo di interfaccia) V1, V2 (connettore alimentazione per modulo di interfaccia) F3, F4 (comunicazione controller cablato)	TB_COMM (BLK)
⑫	Connettore ingresso stato fusibile termico	Stato ingressi fusibile termico dentro blocco terminale alimentazione	CN140 (WHT)
⑬	Alimentazione serranda interna	Parte di controllo motore serranda per commutazione modalità di ventilazione	CN72 (RED)
⑭	Alimentazione serranda esterna / Umidità	Connettore alimentazione serranda esterna e Umidità	TB_DAMPER (BLK)
⑮	Alimentazione	220 V, 60 Hz	TB_POWER (BLK)
⑯	Comunicazione 2 fili (controller cablato) SUB PBA	-	CN311 (WHT)
⑰	Parte display	Parte display	-
⑱	Parte digitazione TASTO	Parte digitazione TASTO per esecuzione test, modalità ripristino o vista	-
⑲	Motore espulsione	Connettore motore EA (aria di espulsione)	CN73 (WHT)
⑳	Motore ventilazione	Connettore motore SA (aria di mandata)	CN74 (BLU)

Come collegare i cavi di alimentazione estesi

1. Preparare i seguenti strumenti.

Strumenti	Pinze per capicorda	Manicotto di connessione (mm)	Nastro di isolamento	Tubo termo-restringente
Specifica	MH-14	20xØ6,5(HxOD)	Larghezza 19mm	70xØ8,0(LxOD)
Forma				

2. Come mostrato nella figura, staccare le schermature dalla gomma e dai fili del cavo di alimentazione.

- Staccare 20 mm di schermatura del cavo dal tubo pre-installato.

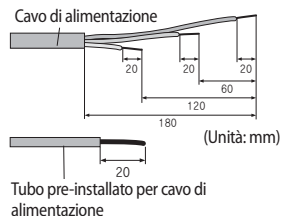

- ATTENZIONE**
- Per informazioni sulle specifiche del cavo di potenza per unità esterne e interne fare riferimento al manuale di istruzioni.
 - Dopo aver staccato i fili del cavo dal tubo pre-installato, è necessario inserire un tubo termo-restringente.

3. Inserire entrambi i lati del filo centrale del cavo di alimentazione nel manicotto di connessione.

► **Metodo 1**

Spingere il cavo di alimentazione nel manicotto di connessione da entrambi i lati.

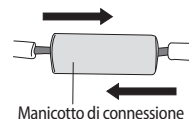

► **Metodo 2**

Torcere insieme i cavi di alimentazione e spingerli nel manicotto.

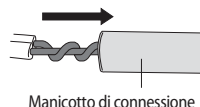

4. Utilizzando una crimpatrice, comprimere i due punti, quindi capovolgerlo e comprimere altri due punti nella stessa posizione.

- La dimensione di compressione deve essere 8,0.

- Dopo la compressione, tirare entrambi i lati dei fili per accertarsi che siano saldamente premuti.

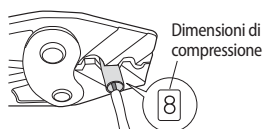

► **Metodo 1**

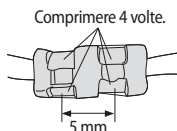

► **Metodo 2**

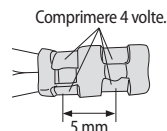

Cablaggio elettrico

5. Ricoprite due o più volte con il nastro isolante e posizionate la guaina termorestringente al centro del nastro isolante. Sono richiesti tre o più strati di isolante.

► Metodo 1



► Metodo 2



6. Scaldare il tubo termo-restringente affinché restringa.



7. Al termine dell'operazione del tubo di contrazione, avvolgerlo con nastro isolante.



ATTENZIONE

- Assicuratevi che i connettori non siano rimasti scoperti.
- Assicuratevi di utilizzare nastro isolante e guaina termorestringente fatti di materiali isolanti rinforzati e approvati per una resistenza equivalente al voltaggio del cavo. (Seguite le leggi vigenti per le estensioni)



AVVERTENZA

- Se si estende il filo elettrico, NON usare una presa rotonda.
- Connessioni dei fili incomplete possono causare scosse elettriche e incendi.



Diagramma schematico



Specifiche cavi di alimentazione e comunicazione

Cavo di alimentazione	Cavo di comunicazione
2,0 mm ²	0,75 mm ² (VCTF)

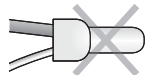
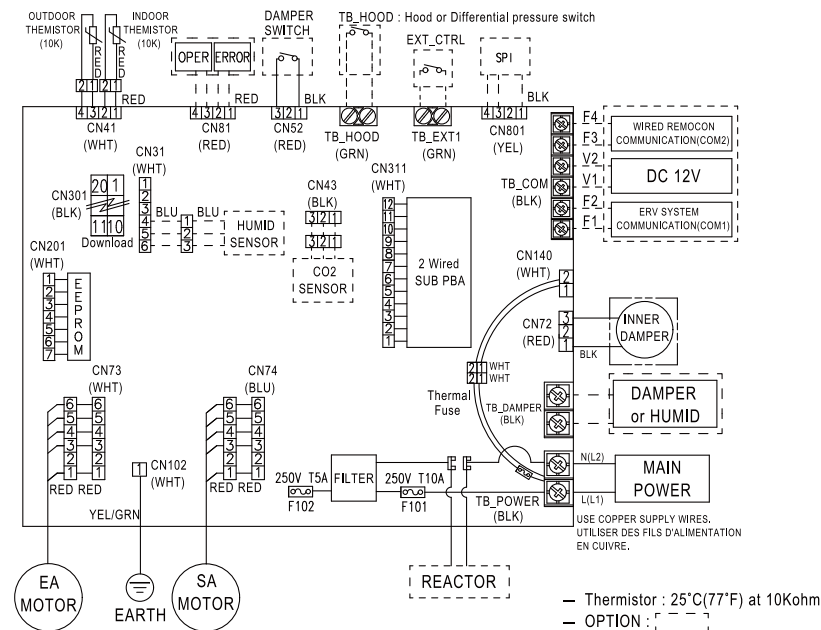
* I cavi di alimentazione e di comunicazione non sono forniti a corredo dell'unità ERV.



ATTENZIONE

I cavi di alimentazione degli apparecchi per uso all'esterno devono per lo meno essere flessibili e con guaina in policlorofene (designazione IEC:60245 IEC 57 / CENELEC: H05RN-F oppure IEC:60245 IEC 66 / CENELEC: H07RN-F)

Collegamento dell'unità

Scollegare il cavo di alimentazione e l'alimentazione prima di collegare l'ERV alle altre soluzioni di controllo. La mancata osservanza di questa precauzione può causare malfunzionamenti provocati da interferenze elettriche.

Modulo di interfaccia ERV

Non è necessario collegare il modulo di interfaccia ERV in caso di controllo singolo. Collegare il modulo di interfaccia ERV solo al MATER ERV in caso di controllo centralizzato.

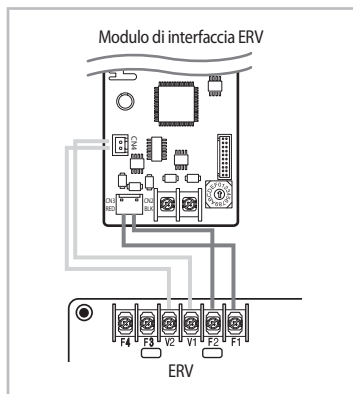

1. Collegare CN4 del modulo d'interfacciamento dell'unità ERV ai morsetti V1 e V2 della scheda PCB dell'unità ERV. (12 V in CC)
2. Collegare CN3 del modulo d'interfacciamento dell'unità ERV ai morsetti F1, F2 della scheda PCB dell'unità ERV.



ATTENZIONE

- Il collegamento tra CN4 del modulo di interfacciamento ed i morsetti V1 e V2 dell'unità ERV deve essere eseguito rispettando la polarità (cioè il collegamento di V1 e di V2 non deve venire scambiato)

Controller cablato ERV

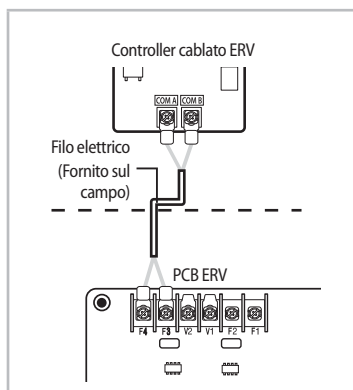

1. Asportare il coperchio posteriore del comando cablato.
2. Collegare così come si vede in figura COM A (F3) e COM B (F4) del comando cablato ai morsetti F3 e F4 delle schede PCB delle unità ERV.
3. Rimontare il coperchio posteriore del comando cablato.

Collegamento di un comando cablato per unità ERV a più unità ERV

Controller cablato ERV

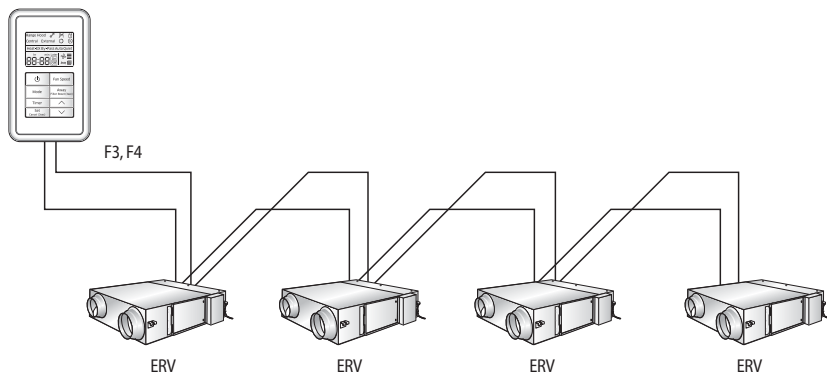

1. Asportare il coperchio posteriore del comando cablato.
2. Collegare così come si vede in figura COM A (F3) e COM B (F4) del comando cablato ai morsetti F3 e F4 delle schede PCB delle unità ERV.
3. Rimontare il coperchio posteriore del comando cablato.



ATTENZIONE

- Ad un comando cablato per unità ERV sono collegabili 16 unità ERV al massimo.

Impostazione del controller OnOff

Controller On Off

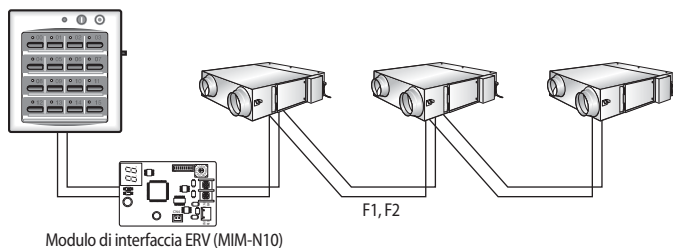

NOTA

- È possibile collegare un massimo di 16 unità ERV a 1 modulo di interfaccia ERV.
- Ad un comando di On/Off sono collegabili 128 unità al massimo (interne canalizzate, ERV, etc.).
- Indirizzo MAIN:
 - L'indirizzo richiesto per la comunicazione tra sistemi di ventilazione.
 - Se l'indirizzo MAIN non viene impostato, l'indirizzo verrà impostato automaticamente e verrà assegnato un indirizzo virtuale.
- Indirizzo RMC: Indirizzo del controller OnOff

Collegamento dell'unità

Impostazione di controllo del controller OnOff

Impostazione di un unico controllo centralizzato (controllo singolo della stanza 1:1)

- ▶ Per i controlli singoli centralizzati, l'indirizzo RMC di ogni ERV deve essere impostato in modo diverso dal controller OnOff.

Controller OnOff

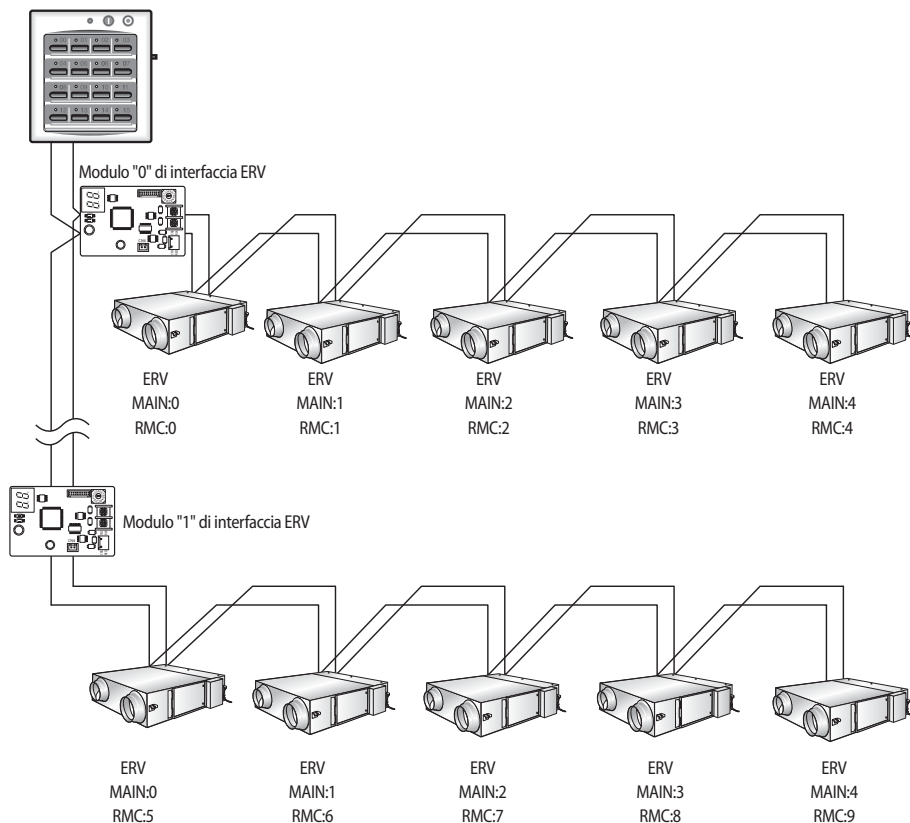

NOTA

- Attivando l'interruttore N. 00 del controller OnOff, l'ERV con indirizzo RMC 0 verrà attivato e inizierà a operare.

Impostazione controllo di gruppo centralizzato (gruppo 1:1, controllo simultaneo di 16 gruppo)

- Per il controllo centralizzato di un gruppo, l'indirizzo RMC di tutti i sistemi di ventilazione deve anch'esso essere impostato dal controller OnOff. Nello stesso indirizzo RMC è possibile impostare un massimo di 16 unità.

Controller OnOff

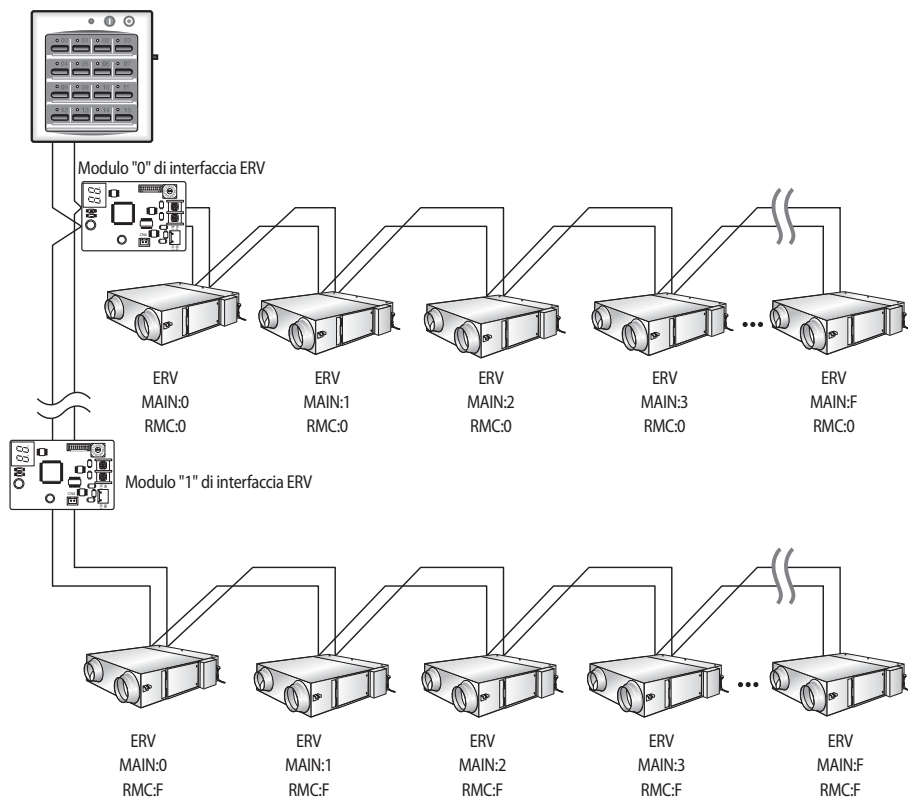

- Attivando l'interruttore N. 00 del controller OnOff, l'ERV con indirizzo RMC 0 verrà attivato e inizierà a operare.
- È possibile controllare un massimo di 128 unità (Alimentazione on/off)

Collegamento dell'unità

Impostazione del controllo simultaneo del controller OnOff e del controller cablato ERV

- Il controller OnOff può essere controllato mediante l'indirizzo RMC dell'ERV, mentre il controller cablato ERV può essere controllato mediante la F3, F4.

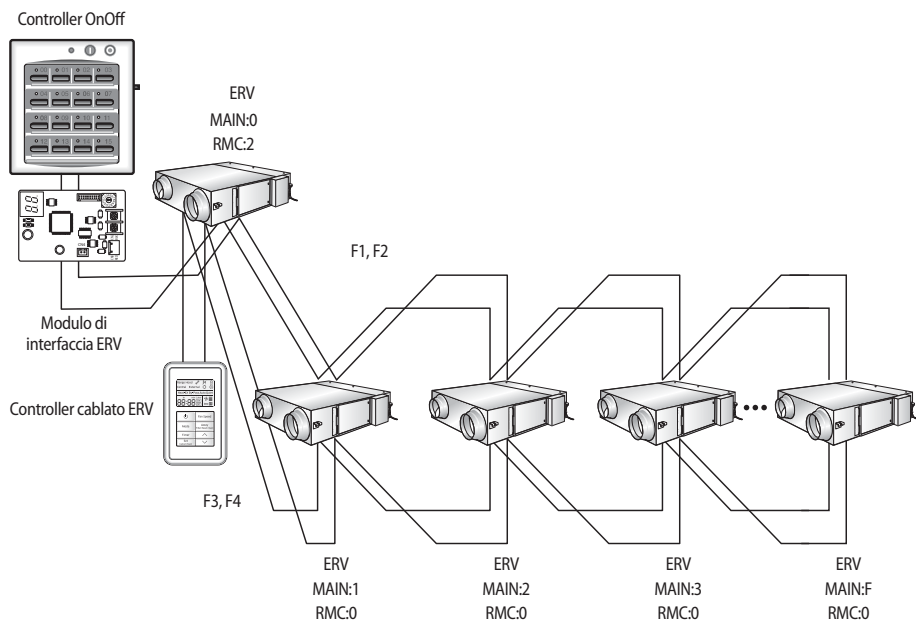

NOTA

- Il controller cablato ERV comunica mediante un metodo di indirizzamento automatico che non necessita di impostazione dell'indirizzo.

Collegamento dei modelli ERV 1500CMH, 2000CMH

Queste istruzioni servono in caso di accoppiamento di due unità 800CMH per usarle come un'unità 1500CMH e di due unità 1000CMH per usarle come un'unità 2000CMH



NOTA

- Dopo l'installazione di un modello 1500CMH o 2000CMH le due unità ERV sono impostabili come zona nel DMS ma esse funzioneranno individualmente. Per maggiori delucidazioni in merito vedere il manuale di installazione del DMS.

Guida all'installazione

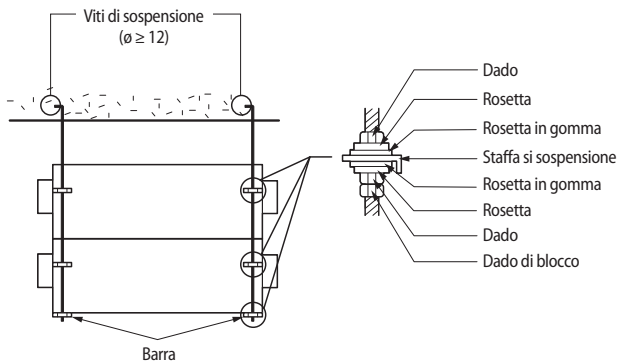

ATTENZIONE

- L'apparecchio deve essere installato in un luogo che sia in grado di reggerne il peso.
- Per prevenire vibrazioni e formazioni di condensa è indispensabile installare un pannello isolante (T10) tra i due componenti.
- Per reggere il peso dell'apparecchio sotto di esso vanno installate barre filettate e con dati aventi $\Phi \geq 12$ (barre, pannello isolante, viti di sospensione e dadi non fanno parte delle dotazioni dell'apparecchio).

Comando cablato delle unità ERV

Comando cablato delle unità ERV

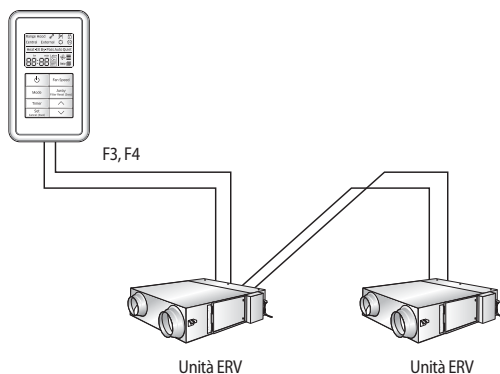

Collegamento dell'unità

Impostazione di un unico controllo centralizzato

- ▶ Per il controllo individuale centralizzato occorre impostare ugualmente dal comando di ON/Off l'indirizzo RMC di ogni unità.

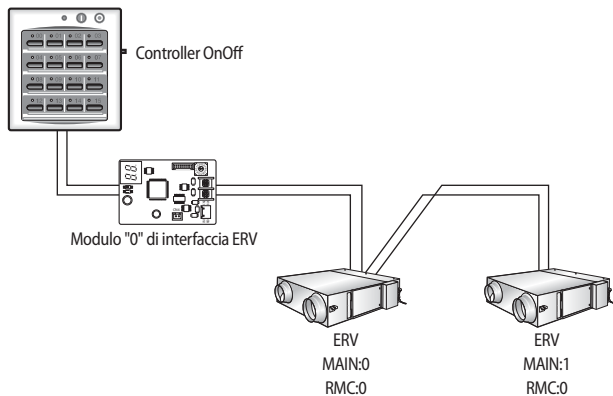

- Attivando l'interruttore N. 00 del controller OnOff, l'ERV con indirizzo RMC 0 verrà attivato e inizierà a operare.

Altre specifiche di installazione

Controllo esterno

È possibile creare un interblocco e controllare il sistema di ventilazione tramite un dispositivo esterno o un contatto meccanico. La figura seguente illustra la configurazione con il collegamento di un controller esterno e di una cappa di aspirazione o di un pressostato differenziale.

- ▶ Collega entrambi i lati di EXT1.
 - Collegamento ad entrambi i morsetti di EXT1.
 - Quando il dispositivo di comando esterno è in ON l'unità ERV funziona con la modalità in essere.
- ▶ Utilizzo di una cappa di aspirazione
 - Collegare la cappa di aspirazione a entrambi i lati di HOOD.
 - Impostare SEG17 dell'opzione di installazione 1 (modalità 02) su 0. (Predefinito: 1)
 - Quando si accende la cappa di aspirazione, l'aria di alimentazione opera a velocità turbo, mentre quella di scarico opera a velocità bassa.
- ▶ Utilizzo di un pressostato differenziale
 - Collegare il pressostato differenziale a entrambi i lati di HOOD.
 - Impostare SEG17 dell'opzione di installazione 1 (modalità 02) su 1. (Predefinito: 1)
 - Viene misurata la differenza di pressione tra la parte anteriore e posteriore del filtro per consentire la visualizzazione degli avvisi di pulizia del filtro sul display del telecomando cablatto.

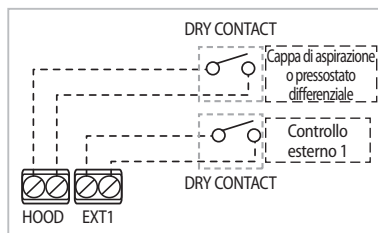

- Non è possibile utilizzare la cappa di aspirazione e il pressostato differenziale contemporaneamente. Assicurarsi di collegare solo uno di questi due componenti.
- Per il pressostato differenziale, utilizzare solo il tipo specificato.

Collegamento di un carico esterno

- ▶ Per usare una unità di umidificazione o una serranda con l'ERV è necessario effettuare una connessione.
- ▶ L'eventuale serranda esterna risulterebbe aperta quando l'unità ERV è in funzione e chiusa quando quest'ultima non è in funzione.
- ▶ Il carico elettrico non può superare i 2 A in corrispondenza dei morsetti di collegamento. Se il carico elettrico superasse tale valore occorrerebbe installare un relay intermedio. (220V↓)
- ▶ Per utilizzare un carico esterno è necessario impostare la relativa opzione di installazione. (Vedere quanto precisato in merito all'opzione di installazione 2 delle unità ERV)

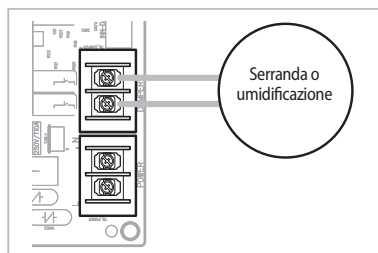

Azionamento di prova dell'ERV

Azionamento di prova

- ▶ Avviare l'azionamento di prova premendo il tasto KEY1 sotto il display (7 segmenti). Premere nuovamente il tasto KEY1 per terminare l'azionamento di prova.
- ▶ **FF** verrà visualizzato sul display 1 durante l'azionamento di prova.

Descrizione del display ERV

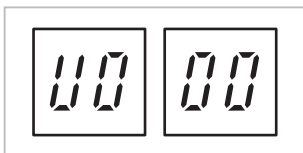

SEG1: Visualizza "U" quando l'ERV comunica con il controller cablato.

SEG2: Visualizza l'indirizzo RMC dell'ERV (0~F)

SEG3/SEG4: Visualizza l'indirizzo principale dell'ERV (0~47)

- * Se il display mostra "U0 00" come indicato sopra, l'ERV comunica normalmente con il controller cablato e il suo indirizzo RMC è "0" mentre l'indirizzo principale è "00".

Modalità vista dell'ERV.

- ▶ Premendo KEY 2 verranno visualizzati diversi dati.
- ▶ I dati visualizzati variano come mostrato nella tabella sotto, in base al numero di pressioni del tasto KEY 2.

Numero di pressioni	Contenuto visualizzato	Esempio	Visualizza sul segmento			
			SEG1	SEG2	SEG3	SEG4
1	RPM ventilazione aria di espulsione	1350 RPM	1	1	3	5
2	RPM ventilazione aria di mandata	950 RPM	2	Off	9	5
3	Temperatura interna	25 °C	3	Off	2	5
4	Temperatura esterna	30 °C	4	Off	3	0
5	Concentrazione di CO ₂ ^{1)*}	1220 ppm	5	1	2	2
6	Numero di unità installate (ERV)	3 unità	6	Off	0	3
7	Umidità interna ^{2)*}	40	7	Off	4	0
8	Umidità esterna ^{2)*}	50	8	Off	5	0
9	Modalità sviluppatore					

- * Premere KEY2 per più di 3 secondi per eseguire il reset.

* 1)* Per le unità prive di sensore di CO₂ su SEG3, 4 appare l'indicazione 00.

* 2)* Per le unità prive di sensore dell'umidità su SEG3, 4 appare l'indicazione 00.

Collegamento dell'unità

Visualizzazione codice errore

Classificazioni	Spiegazione	Codice errore
Errore sensore	Sensore temperatura interna (corto/aperto)	121
	Sensore temperatura esterna (corto/aperto)	221
	Sensore CO ₂ (Anidride carbonica) (corto/aperto)	139
	Errore sensore umidità esterna	183
Errore ventola	Errore motore ventola SA (Aria di mandata)	561
	Errore motore ventola EA (aria di espulsione)	562
Errore di comunicazione	Errore indirizzo MAIN ripetuto	108
	Sistema non operativo a causa di errore di comunicazione una volta completato il tracking	202
	Errore di comunicazione tra controller cablato ERV ↔ ERV (laddove sussista una interruzione di comunicazione per 3 minuti dopo il rilevamento dell'ERV).	601
Altro	Errore EEPROM	162
	Errore impostazione OPZIONE (opzione non indicata)	163
	Errore fusibile termico dentro il blocco terminali alimentazione (aperto)	198
	Funzionamento interrotto per temperatura esterna e interna inferiore a 0 gradi centigradi.	490
	Errore serranda [l'errore viene rilevato quando non vi sono input dall'interruttore per 100 secondi (tempo approssimativo per l'esecuzione di 5 rotazioni della serranda) durante l'uso della serranda]	654

* 602-609 indica gli errori causati dal controller cablato ERV. Vedere il manuale di installazione del controller cablato ERV.

Installazione della tubazione

Collegamento della tubazione

- ▶ Avvolgere saldamente del nastro di alluminio intorno alle connessioni della tubazione per prevenire eventuali perdite d'aria.
- ▶ Installare le tubazioni dell'aria di mandata interna e dell'aria di espulsione il più lontano possibile tra loro.
- ▶ Il rapporto d'aspetto deve essere cambiato a meno di 1:4 se la tubazione cilindrica viene sostituita da una tubazione a sezione rettangolare.
(Tubazioni meno rumorose: Tubazione tonda > tubazione ovale > tubazione rettangolare)
- ▶ Al fine di ridurre al minimo la rumorosità, si consiglia di usare tubazioni flessibili prodotte con materiali fono assorbenti. Inoltre, la lunghezza delle tubazioni deve essere inferiore a 3 m dal momento che la rumorosità può aumentare con volumi maggiori d'aria e tubazioni di lunghezza minore (tra l'ERV e l'ingresso dell'aria di espulsione interna e l'uscita dell'aria di mandata).
- ▶ Devono essere installate 2 tubazioni esterne con inclinazione verso l'esterno; le tubazioni interna ed esterna devono essere adeguatamente isolate. (Vedere l'illustrazione sotto).
- ▶ L'installazione della tubazione e della cappa esterna deve essere conforme agli standard locali per l'installazione delle apparecchiature di ventilazione.
- ▶ La tubazione esterna deve essere ad almeno 3 m dal prodotto al fine di prevenire l'ingresso di acqua piovana nel prodotto attraverso le tubazioni.
- ▶ La serranda motorizzata e la serranda di riflusso devono essere installate secondo gli standard di installazione previsti per l'ERV come mostrato sotto.

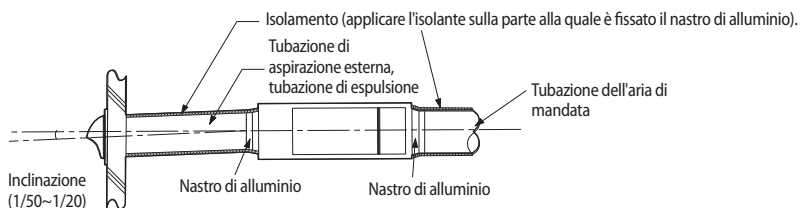

NOTA

- Al fine di ridurre la rumorosità si consiglia di usare tubazioni flessibili in fibra di vetro. Inoltre, installando la tubazione ad almeno 3 m si riduce ulteriormente la rumorosità.
- Se la tubazione non è fissata saldamente e correttamente può verificarsi un malfunzionamento.
- Per evitare corto circuiti, installare la presa d'aria interna il più lontano possibile dalla presa d'aria esterna.

Installazione della tubazione

Esempio di cattiva installazione delle tubazioni

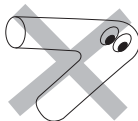

Piega eccessiva



Pieghe multiple

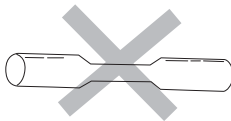

Parti di connessione vicine

Standard di installazione per la serranda dell'ERV (per prevenire il riflusso, le correnti di aria fredda e la condensa) (acquistabile separatamente)

Classificazione	Aria esterna	Aria di espulsione	Aria di mandata	Aria di ritorno
Tipo di serranda	Serranda motorizzata	Serranda di riflusso	Serranda di riflusso	Serranda motorizzata
ERV commerciale	Obbligatorio con condizione (vedere la tabella sotto)	Obbligatorio con condizione (vedere la tabella sotto)	Uso consigliato	Uso consigliato

Condizionali ambientali	Condizioni di installazione	Requisiti di installazione per serranda motorizzata/serranda di riflusso
Lungomare	Entro i 1000 m	Necessario (obbligatorio)
Lago, fiume	Entro i 500 m	Necessario (obbligatorio)
Edifici	Installazione sotterranea	Necessario (obbligatorio)

* L'installazione della serranda è consigliata in aree soggette alla formazione di nebbia, come le zone montane.

Grafico delle prestazioni

***026**

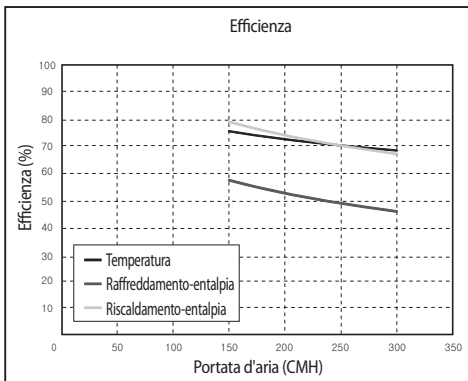
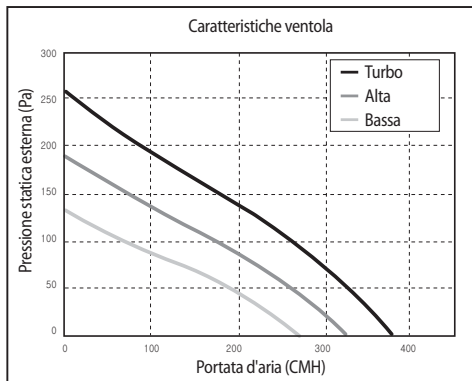

***035**

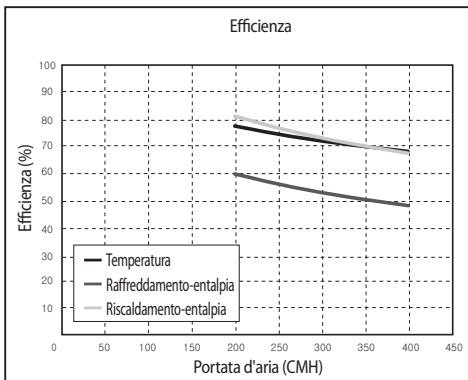
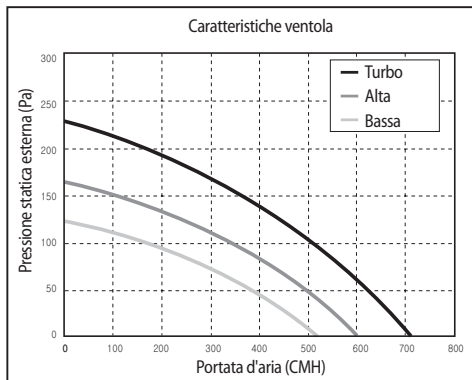

***050**



Grafico delle prestazioni

080



100

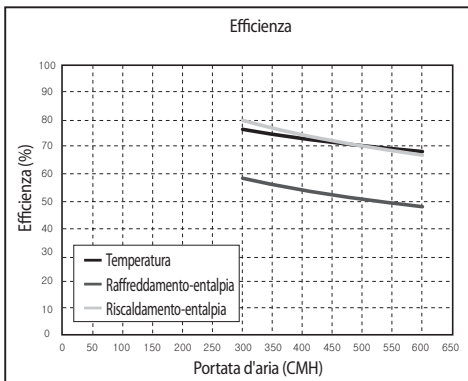
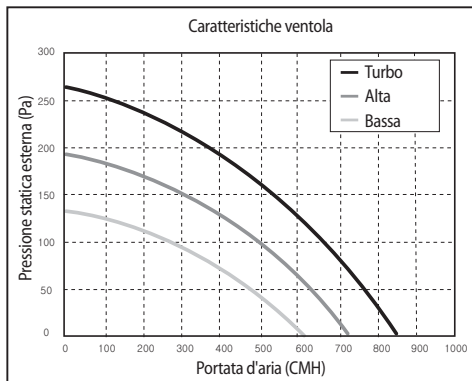
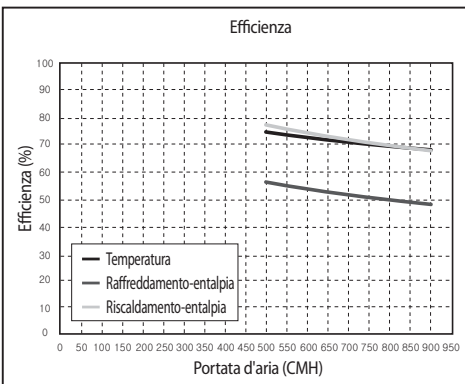
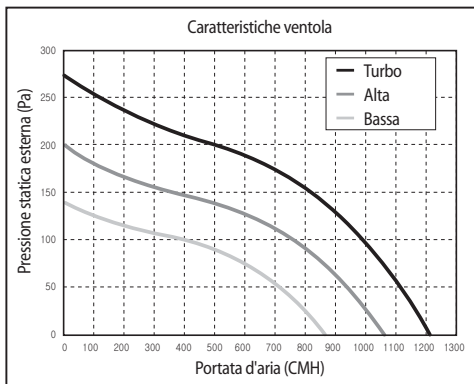
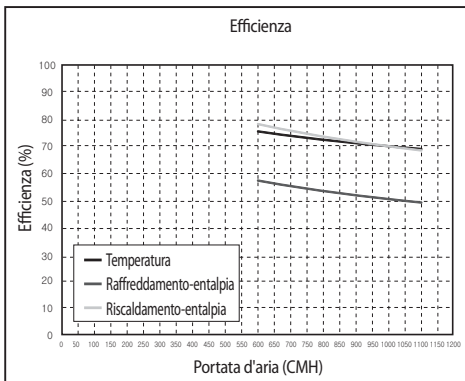
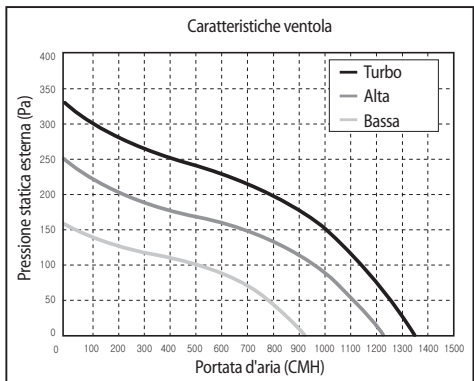

Controlli finali e funzionamento di prova

Checklist finale

Controllare al termine dell'installazione

- ▶ Luogo di installazione e forza
- ▶ Installazione foro di ispezione
- ▶ Cablaggio
- ▶ Isolamento

Controllare le condizioni di funzionamento e il funzionamento della serranda

Impostazione del controller cablato ERV		Controlli	
Funzione	Portata d'aria	Condizioni di funzionamento	Funzionamento serranda
Modalità Heat-EX	Turbo, Alta, Bassa	Verificare che il flusso d'aria tra la tubazione di aspirazione aria esterna e l'uscita d'aria sia controllata da Turbo, Alta, Bassa.	Posizionata in un angolo (aperto)
Modalità By-Pass	Turbo, Alta, Bassa		Situata sul lato (chiuso)

- ▶ In caso di errori durante il funzionamento di prova, controllare il cablaggio. Disattivare l'alimentazione secondaria e rieseguire i cablaggi.
- ▶ Al termine del funzionamento di prova, spiegare all'utente l'uso dell'ERV e consegnare la macchina unitamente al manuale dell'utente.

Intervallo di temperature per l'uso e l'installazione del prodotto

Condizioni di installazione	Condizione dell'aria esterna	Condizioni dell'aria in ambiente
0~40 °C, < 80 % UR	-15~50 °C, < 80 % UR	0~40 °C, < 80 % UR

Impostazione indirizzo ERV e opzioni di installazione

Procedura per l'impostazione delle opzioni

- L'impostazione può essere eseguita usando un telecomando wireless per unità interne dei condizionatori d'aria Samsung (Acquistabile separatamente.)

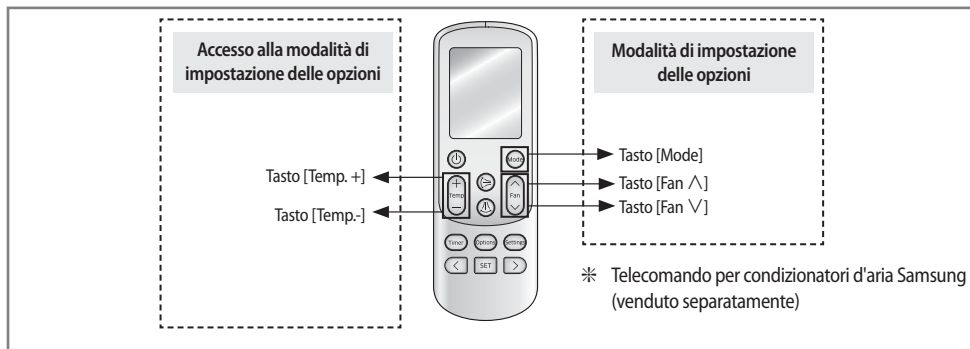
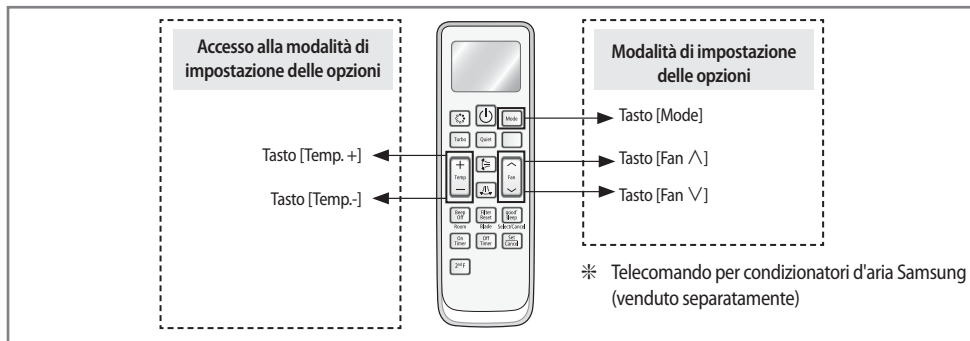

Passaggio 1. Accedere alla modalità di impostazione

1. Rimuovere le batterie dal controller.
2. Tenendo premuti i tasti [Temp+] e [Temp-] inserire le batterie.
3.  Controllare di avere effettuato l'accesso alla fase di impostazione delle opzioni.



Passaggio 2. Procedura per l'impostazione delle opzioni











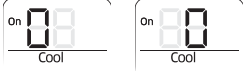

Una volta entrati nella fase di impostazione delle opzioni, selezionare una opzione come indicato sotto.

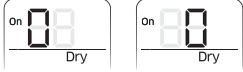

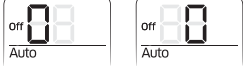

ATTENZIONE

- Per l'impostazione delle opzioni sono disponibili 24 cifre da digitare.
- SEG1, SEG7, SEG13 e SEG19 sono opzioni di pagina pertanto non è necessario impostarle.
- Impostare ogni codice opzione a 2 bit nell'ordine tranne le opzioni di pagina. SEG2, SEG3 → SEG4, SEG5 → SEG6, SEG8 → SEG9, SEG10 → SEG11, SEG12 → SEG14, SEG15 → SEG16, SEG17 → SEG18, SEG20 → SEG21, SEG22 → SEG23, SEG24

SEG1	SEG2	SEG3	SEG4	SEG5	SEG6	SEG7	SEG8	SEG9	SEG10	SEG11	SEG12	On (SEG1~12)		Off (SEG13~24)	
0	X	X	X	X	X	1	X	X	X	X	X				
SEG13	SEG14	SEG15	SEG16	SEG17	SEG18	SEG19	SEG20	SEG21	SEG22	SEG23	SEG24				
2	X	X	X	X	X	3	X	X	X	X	X				

Impostazione opzione	Stato
<p>1. Impostazione opzione SEG2, SEG3 Premere il tasto [Fan √] per immettere il valore SEG2. Premere il tasto [Fan ^] per immettere il valore SEG3. A ogni pressione del tasto, verrà selezionato a rotazione $\square \rightarrow \square \rightarrow \dots \text{E} \rightarrow \text{F}$.</p>	 <p style="text-align: center;">SEG2 SEG3</p>
<p>2. Impostazione della modalità Cool Premere il tasto [Mode] e portare a On lo stato della modalità Cool.</p>	
<p>3. Impostazione dell'opzione SEG4, SEG5 Premere il tasto [Fan √] per immettere il valore SEG4. Premere il tasto [Fan ^] per immettere il valore SEG5. A ogni pressione del tasto, verrà selezionato a rotazione $\square \rightarrow \square \rightarrow \dots \text{E} \rightarrow \text{F}$.</p>	 <p style="text-align: center;">SEG4 SEG5</p>
<p>4. Impostazione della modalità Dry Premere il tasto [Mode] e impostare su On lo stato della modalità DRY.</p>	
<p>5. Impostazione dell'opzione SEG6, SEG8. Premere il tasto [Fan √] per immettere il valore SEG6. Premere il tasto [Fan ^] per immettere il valore SEG8. A ogni pressione del tasto, verrà selezionato a rotazione $\square \rightarrow \square \rightarrow \dots \text{E} \rightarrow \text{F}$.</p>	 <p style="text-align: center;">SEG6 SEG8</p>
<p>6. Impostazione della modalità Fan Premere il tasto [Mode] e impostare su On lo stato della modalità Fan.</p>	
<p>7. Impostazione dell'opzione SEG9, SEG10 Premere il tasto [Fan √] per immettere il valore SEG9. Premere il tasto [Fan ^] per immettere il valore SEG10. A ogni pressione del tasto, verrà selezionato a rotazione $\square \rightarrow \square \rightarrow \dots \text{E} \rightarrow \text{F}$.</p>	 <p style="text-align: center;">SEG9 SEG10</p>
<p>8. Impostazione della modalità Heat Premere il tasto [Mode] e impostare su On lo stato della modalità Heat.</p>	
<p>9. Impostazione dell'opzione SEG11, SEG12. Premere il tasto [Fan √] per immettere il valore SEG11. Premere il tasto [Fan ^] per immettere il valore SEG12. A ogni pressione del tasto, verrà selezionato a rotazione $\square \rightarrow \square \rightarrow \dots \text{E} \rightarrow \text{F}$.</p>	 <p style="text-align: center;">SEG11 SEG12</p>
<p>10. Impostazione della modalità Auto Premere il tasto [Mode] per impostare su Off lo stato della modalità Auto.</p>	
<p>11. Impostazione dell'opzione SEG14, SEG15. Premere il tasto [Fan √] per immettere il valore SEG14. Premere il tasto [Fan ^] per immettere il valore SEG15. A ogni pressione del tasto, verrà selezionato a rotazione $\square \rightarrow \square \rightarrow \dots \text{E} \rightarrow \text{F}$.</p>	 <p style="text-align: center;">SEG14 SEG15</p>
<p>12. Impostazione della modalità Cool Premere il tasto [Mode] e impostare su Off lo stato della modalità Cool.</p>	

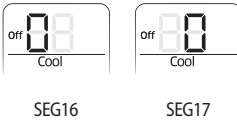
Impostazione indirizzo ERV e opzioni di installazione

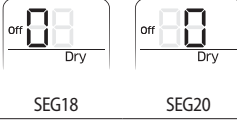
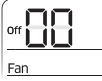
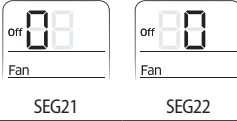
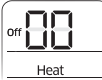
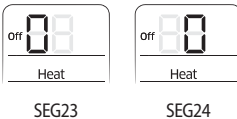
Impostazione opzione	Stato
<p>13. Impostazione dell'opzione SEG16, SEG17</p> <p>Premere il tasto [Fan √] per immettere il valore SEG16.</p> <p>Premere il tasto [Fan ^] per immettere il valore SEG17.</p> <p>A ogni pressione del tasto, verrà selezionato a rotazione $\square \rightarrow \square \rightarrow \dots \rightarrow \square \rightarrow \square$.</p>	
<p>14. Impostazione della modalità Dry</p> <p>Premere il tasto [Mode] e impostare su Off la modalità Dry.</p>	
<p>15. Impostazione dell'opzione SEG18, SEG20</p> <p>Premere il tasto [Fan √] per immettere il valore SEG18.</p> <p>Premere il tasto [Fan ^] per immettere il valore SEG20.</p> <p>A ogni pressione del tasto, verrà selezionato a rotazione $\square \rightarrow \square \rightarrow \dots \rightarrow \square \rightarrow \square$.</p>	
<p>16. Impostazione della modalità Fan</p> <p>Premere il tasto [Mode] e impostare su Off lo stato della modalità Fan.</p>	
<p>17. Impostazione dell'opzione SEG21, SEG22.</p> <p>Premere il tasto [Fan √] per immettere il valore SEG21.</p> <p>Premere il tasto [Fan ^] per immettere il valore SEG22.</p> <p>A ogni pressione del tasto, verrà selezionato a rotazione $\square \rightarrow \square \rightarrow \dots \rightarrow \square \rightarrow \square$.</p>	
<p>18. Impostazione della modalità Heat</p> <p>Premere il tasto [Mode] per impostare su OFF lo stato della modalità HEAT.</p>	
<p>19. Impostazione della modalità SEG23, SEG24</p> <p>Premere il tasto [Fan √] per immettere il valore SEG23.</p> <p>Premere il tasto [Fan ^] per immettere il valore SEG24.</p> <p>A ogni pressione del tasto, verrà selezionato a rotazione $\square \rightarrow \square \rightarrow \dots \rightarrow \square \rightarrow \square$.</p>	

Passaggio 3. Controllare l'opzione impostata

Una volta impostata l'opzione, premere il tasto [Mode] per verificare che il codice dell'opzione immesso sia corretto.

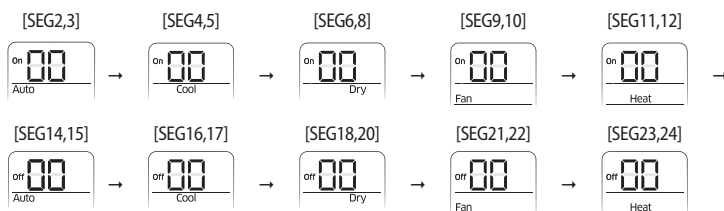

Passaggio 4. Immettere l'opzione

Premere il tasto  rivolgendolo il telecomando verso l'unità interna per completare l'impostazione.

Per la corretta impostazione dell'opzione, immettere l'opzione due volte.

Passaggio 5. Controllo del funzionamento

Premere il tasto  sul controller cablato ERV per azionare il prodotto.

Impostazione indirizzo ERV (MAIN/RMC)

- Controllare se l'alimentazione elettrica viene fornita all'ERV o meno.
 - Se l'alimentazione non viene erogata all'ERV, deve essere prevista un'alimentazione ulteriore.
- In base alle condizioni dell'installazione dell'ERV, deve essere impostato ogni indirizzo ERV (MAIN/RMC).
- Impostare l'indirizzo ERV (MAIN/RMC) usando un telecomando.
 - L'indirizzo iniziale ERV è impostato come segue: "MAIN:0, RMC:0"
 - Impostare l'indirizzo MAIN e RMC solo se necessario. Quando il modulo dell'interfaccia ERV assegna l'indirizzo automaticamente, l'impostazione dell'indirizzo MAIN non è necessaria e anche qualora sia impostato, l'ERV seguirà l'indirizzo assegnato dal modulo di interfaccia ERV.
 - Il valore predefinito verrà mantenuto anche immettendo i numero che non dovrebbero essere impostati su ogni SEG. (Immettendo un numero qualsiasi in SEG13~24, il valore verrà ignorato.)
 - Immettendo un qualsiasi valore nel SEG con "Nessuna funzione", esso verrà ignorato.
- Usare un controller cablato/telecomando wireless per impostare l'opzione. Impostando l'opzione con il telecomando wireless, la ricezione del modulo per il telecomando è incorporato nel PBA pertanto non è necessario collegare un pannello aggiuntivo.

N. opzione: 0AXXXX-1XXXXX-2XXXXX-3XXXXX

Opzione	SEG1		SEG2		SEG3		SEG4	SEG5		SEG6			
Descrizione	Pagina		Modalità		Impostazione indirizzo principale		Nessuna funzione	Decine dell'ERV		Il numero di cifre di un ERV			
Indicazione e dettagli	Indicazione	Dettagli	Indicazione	Dettagli	Indicazione	Dettagli		Indicazione	Dettagli	Indicazione	Dettagli		
	0		A		0	Nessun indirizzo principale		0~4	10 Decine	0~9	Cifra unità		
				1	Modalità impostazione indirizzo								
Opzione	SEG7		SEG8		SEG9		SEG10	SEG11		SEG12			
Descrizione	Pagina		Nessuna funzione		Impostazione indirizzo RMC		Nessuna funzione	Canale di gruppo		Indirizzo di gruppo			
Indicazione e dettagli	Indicazione	Dettagli			Indicazione	Dettagli		Indicazione	Dettagli	Indicazione	Dettagli	Indicazione	Dettagli
	1				0	Nessun indirizzo principale		RMC1	0~2	RMC2	0~F		
			1	Modalità impostazione indirizzo									

Esempio) Per impostare "l'indirizzo MAIN: 3/ Canale del gruppo: 1/ Indirizzo RMC: B", è possibile impostare l'opzione come mostrato nella tabella che segue (tranne SEG1 e SEG7 che è una opzione di pagina).

SEG1	SEG2	SEG3	SEG4	SEG5	SEG6
0	A	1	-	-	3
SEG7	SEG8	SEG9	SEG10	SEG11	SEG12
1	-	1	-	1	B



ATTENZIONE

- L'indirizzo principale può essere impostato da 0~47 solo e se vengono impostati altri valori, si verifica un 'errore di comunicazione'.
- Impostando SEG3 a 0, l'ERV manterrà l'indirizzo principale esistente anche digitando il valore dell'opzione SEG6.
- Impostando SEG9 a 0, l'ERV manterrà l'indirizzo RMC esistente anche digitando il valore dell'opzione SEG11~12.

Impostazione indirizzo ERV e opzioni di installazione

Impostazione dell'opzione di installazione dell'ERV

(Ideale per la condizione di ogni luogo di installazione)

- Controllare se l'alimentazione elettrica viene fornita all'ERV o meno.
 - Se l'alimentazione non viene erogata all'ERV, deve essere prevista un'alimentazione ulteriore.
- In base alla condizione di installazione, impostare l'opzione di installazione dell'ERV.
 - Il valore iniziale per l'opzione di installazione dell'ERV è "020010-100000-200012-300000" e "050000-100000-200000-300000".
 - Immettendo un qualsiasi valore nel SEG con "Nessuna funzione", esso verrà ignorato.
- Usare un controller cablato/telecomando wireless per impostare l'opzione. Impostando l'opzione con il telecomando wireless, la ricezione del modulo per il telecomando è incorporato nel PBA pertanto non è necessario collegare un pannello aggiuntivo.

Opzione di installazione 1 dell'ERV / N. opzione base: 02XX1X-1XXXXX-2XXX12-3XXXXX

Opzione	SEG1		SEG2		SEG3	SEG4		SEG5		SEG6	
Descrizione	Pagina		Modalità		Nessuna funzione	Nessuna funzione		Uso del controllo centralizzato		Nessuna funzione	
Indicazione e dettagli	Indicazione	Dettagli	Indicazione	Dettagli				Indicazione	Dettagli		
	0		2					0	Disabilita		
Opzione	SEG7		SEG8		SEG9	SEG10		SEG11		SEG12	
Descrizione	Pagina		Nessuna funzione		Nessuna funzione	Nessuna funzione		Nessuna funzione		Nessuna funzione	
Indicazione e dettagli	Indicazione	Dettagli									
Opzione	SEG13		SEG14		SEG15	SEG16		SEG17		SEG18	
Descrizione	Pagina		Nessuna funzione		Nessuna funzione	Uso di Virus Doctor		Uso della cappa di aspirazione o del pressostato differenziale		Ore d'uso del filtro	
Indicazione e dettagli	Indicazione	Dettagli				Indicazione	Dettagli	Indicazione	Dettagli	Indicazione	Dettagli
	2					0	Disabilita	0	Si utilizza la cappa di aspirazione.	2	1000 ore
			1	Abilita	1	Si utilizza il pressostato differenziale.	6	2000 ore			
Opzione	SEG19		SEG20		SEG21	SEG22		SEG23		SEG24	
Descrizione	Pagina		Nessuna funzione		Nessuna funzione	Nessuna funzione		Nessuna funzione		Nessuna funzione	
Indicazione e dettagli	Indicazione	Dettagli									

Opzione di installazione 2 dell'ERV / N. opzione base: 05XXXX-1XXXXX-2XXXXX-3XXXXX

Opzione	SEG1		SEG2		SEG3		SEG4		SEG5		SEG6	
Descrizione	Pagina		Modalità opzione		Nessuna funzione		Nessuna funzione		Nessuna funzione		Nessuna funzione	
Indicazione e dettagli	Indicazione	Dettagli	Indicazione	Dettagli								
	0		5	Opzione installazione 2 dell'ERV								
Opzione	SEG7		SEG8		SEG9		SEG10		SEG11		SEG12	
Descrizione	Pagina		Nessuna funzione		Nessuna funzione		Nessuna funzione		Nessuna funzione		Nessuna funzione	
Indicazione e dettagli	Indicazione	Dettagli										
	1											
Opzione	SEG13		SEG14		SEG15		SEG16		SEG17		SEG18	
Descrizione	Pagina		Nessuna funzione		Uso del sensore CO ₂		Uso della serranda esterna		Nessuna funzione		Nessuna funzione	
Indicazione e dettagli	Indicazione	Dettagli			Indicazione	Dettagli	Indicazione	Dettagli				
	2				0	Disabilita	0	Disabilita				
			1	Abilita	1	Abilita						
Opzione	SEG19		SEG20		SEG21		SEG22		SEG23		SEG24	
Descrizione	Pagina		Uso del sensore umidità		Impostazione della temperatura per free cooling in modalità di funzionamento Auto		Impostazione della soglia di CO ₂ (controllo della commutazione della portata d'aria)		Nessuna funzione		Nessuna funzione	
Indicazione e dettagli	Indicazione	Dettagli	Indicazione	Dettagli	Indicazione	Dettagli	Indicazione	Dettagli				
	3		0	Disabilita	0	Disabilita	0	900				
			1	Abilita	1	18 °C	1	950	6	1200		
					2	19 °C	2	1000				
					3	20 °C	3	1050				
					4	21 °C	4	1100				
					5	22 °C	5	1150				
					6	23 °C						
					7	24 °C						
					8	25 °C						
9	26 °C											

Impostazione indirizzo ERV e opzioni di installazione

Modalità di installazione/manutenzione del controller cablato

Funzioni aggiuntive del controller cablato ERV

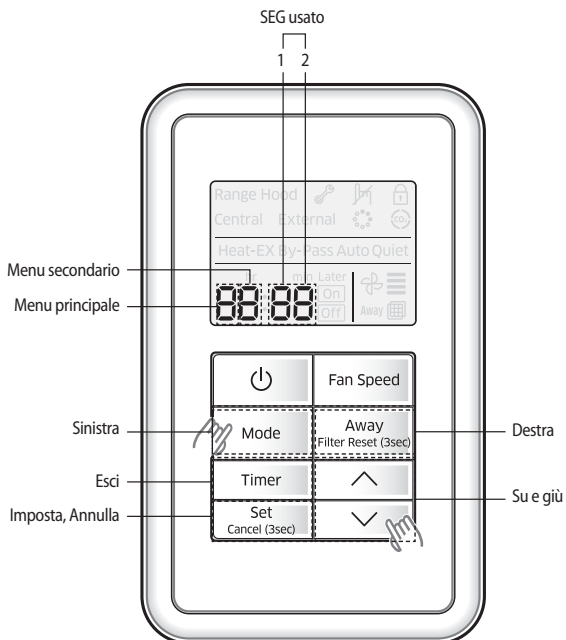

1. Per usare le funzioni aggiuntive del controller, premere i tasti **[Mode]** e **[∨]** contemporaneamente per oltre tre secondi.
 - Accedendo alle impostazioni delle funzioni aggiuntive verrà visualizzato il menu principale.
2. Vedere l'elenco delle funzioni aggiuntive per l'ERV con cavo alla pagina successiva e selezionare il menu desiderato.
 - Usando i tasti **[∧]/[∨]**, selezionare un numero di menu principale e premere il tasto **[Away]** per accedere alla schermata di impostazione del menu secondario.
 - Usando i tasti **[∧]/[∨]**, selezionare un numero di menu secondario e premere il tasto **[Away]** per accedere alla schermata di impostazione dei dati.
 - Quando si accede alla fase di impostazione, l'impostazione corrente viene visualizzata.
 - Vedere lo schema per l'impostazione dei dati.
 - Usando i tasti **[∧]/[∨]**, selezionare le impostazioni. Premere il pulsante **[Away]** per passare alla successiva impostazione.
 - Premere il tasto **[Set]** per memorizzare le impostazioni e uscire dalla schermata di impostazione del menu secondario.
 - Premere il tasto **[Timer]** per uscire dalla modalità normale.



NOTA

- Durante l'impostazione dei dati, premere il tasto **[Mode]/[Away]** per spostare la cifra SEG.
- Premendo il tasto **[Timer]** durante l'impostazione dei dati, è possibile uscire dalla fase di impostazione del menu secondario senza memorizzare le modifiche.

Modalità di impostazione installazione/manutenzione



NOTA

- Qualora si renda necessario inizializzare la comunicazione dopo l'impostazione, il sistema si ripristinerà automaticamente e tutte le comunicazioni verranno inizializzate.

Menu principale	Menu secondario	Funzione	Impostazioni di fabbrica	Numero di pagina	Intervallo	Note	
2	2	Impostazione indirizzo/ opzione 2)*	Impostazione/controllo indirizzo principale	Indirizzo principale del target	1	Indirizzo principale [00H~4FH (esadecimale)]	
	3		Impostazione/controllo indirizzo RMC	Indirizzo RMC del target	1	Indirizzo di gruppo [00H~FEH (esadecimale)] 3*	
	4		Impostazione/controllo opzioni del prodotto	Opzione base del target	10 1*	Codice opzione delle unità interne o unità ERV	
	5		Impostazione/controllo opzione di installazione 1	Opzione installazione del target	10 1*	Vedere il manuale di installazione delle unità interne collegate o delle unità ERV	
	6		Impostazione/controllo opzione di installazione 2	Opzione installazione(2) del target	10 1)*	Vedere il manuale di installazione delle unità interne collegate o delle unità ERV	

* Vedere il manuale di installazione del controller cablato per altri menu.

Impostazione indirizzo ERV e opzioni di installazione

1)* I codici completi delle opzioni sono composti da 24 cifre. È possibile impostare sei cifre per volta, che vengono suddivise per numero di pagina.

Premere il tasto [Timer] per visualizzare la pagina successiva.



• È possibile impostare le opzioni da SEG1 a SEG24

- SEG1, SEG7, SEG13 e SEG19 sono opzioni di pagina pertanto non possono essere impostate o visualizzate.
- SEG2 è il tipo di opzione che non può essere impostata.
- Quando SEG2~SEG6 e SEG8~SEG12 vengono impostate, verrà visualizzato "On", mentre se vengono impostate SEG14~18 e SEG20~24 verrà visualizzato "Off".

SEG1	SEG2	SEG3	SEG4	SEG5	SEG6	SEG7	SEG8	SEG9	SEG10	SEG11	SEG12	On (SEG2~SEG6, SEG8~SEG12)	Off (SEG14~18, SEG20~24)
0	X	X	X	X	X	1	X	X	X	X	X		
SEG13	SEG14	SEG15	SEG16	SEG17	SEG18	SEG19	SEG20	SEG21	SEG22	SEG23	SEG24		
2	X	X	X	X	X	3	X	X	X	X	X		

• Il SEG visualizzato può essere distinto dalla modalità operativa, icona On e Off.

SEG2~SEG6, SEG8~SEG12

- On (Heat-EX → By Pass → Auto → Quiet → Away)

SEG14~SEG18, SEG20~24

- Off (Heat-EX → By Pass → Auto → Quiet → Away)

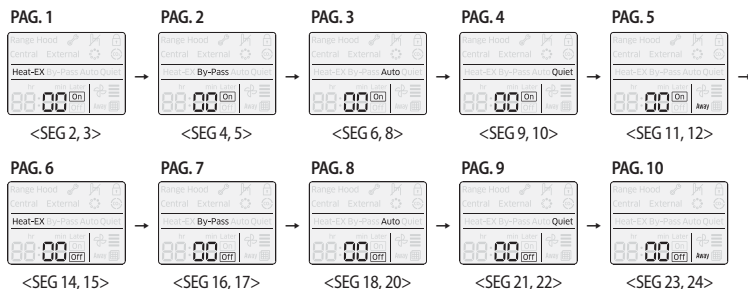

2)* Durante l'impostazione dell'indirizzo o dell'opzione è possibile impostare il dispositivo target con il menu secondario n.1.

3)* RMC(1): 0~F / RMC(2): 0~F (esadecimale)

Quando RMC(1) è F, RMC(2) può essere impostato su E. (RMC(1): Canale di gruppo, RMC(2): Indirizzo di gruppo)

Modifica di una particolare opzione

* È possibile impostare una particolare opzione solo mediante telecomando wireless.

È possibile cambiare ogni cifra dell'opzione impostata.

Opzione	SEG1		SEG2		SEG3		SEG4		SEG5		SEG6	
Descrizione	Pagina		Modalità		Modalità opzione da modificare		Decine dell'opzione SEG da modificare		Unità dell'opzione SEG da modificare		Valore modificato	
Indicazione e dettagli	Indicazione	Dettagli	Indicazione	Dettagli	Indicazione	Dettagli	Indicazione	Dettagli	Indicazione	Dettagli	Indicazione	Dettagli
		0		D		Modalità opzione	0~F	Decine del SEG	0~9	Unità del SEG	0~9	Valore modificato

► Per cambiare la cifra dell'opzione di installazione 1 dell'ERV, impostare SEG3 su "2".

► Per cambiare la cifra dell'opzione di installazione 2 dell'ERV, impostare SEG3 su "5".

Esempio) Per impostare "Virus doctor control" su "usa" nelle opzioni di installazione

Opzione	SEG1	SEG2	SEG3	SEG4	SEG5	SEG6
Descrizione	Pagina	Modalità	La modalità dell'opzione da modificare	Decine dell'opzione SEG da modificare	Unità dell'opzione SEG da modificare	Valore modificato
Impostazioni	0	D	2	1	6	1

Esempio) Per impostare "Sensore CO₂" su "usa" tra le opzioni di installazione

Opzione	SEG1	SEG2	SEG3	SEG4	SEG5	SEG6
Descrizione	Pagina	Modalità	La modalità dell'opzione da modificare	Decine dell'opzione SEG da modificare	Unità dell'opzione SEG da modificare	Valore modificato
Impostazioni	0	D	5	1	5	1

Esempio) Per impostare "Controllo centralizzato" su "usa" tra le opzioni di installazione (Predefinito: Abilita)

Opzione	SEG1	SEG2	SEG3	SEG4	SEG5	SEG6
Descrizione	Pagina	Modalità	La modalità dell'opzione da modificare	Decine dell'opzione SEG da modificare	Unità dell'opzione SEG da modificare	Valore modificato
Impostazioni	0	D	2	0	5	0

Esempio) Per impostare "Ore uso filtro" su "2000 ore" tra le opzioni di installazione

Opzione	SEG1	SEG2	SEG3	SEG4	SEG5	SEG6
Descrizione	Pagina	Modalità	La modalità dell'opzione da modificare	Decine dell'opzione SEG da modificare	Unità dell'opzione SEG da modificare	Valore modificato
Impostazioni	0	D	2	1	8	6

Esempio) Per impostare "Umidificazione" su "usa" tra le opzioni di installazione

Opzione	SEG1	SEG2	SEG3	SEG4	SEG5	SEG6
Descrizione	Pagina	Modalità	La modalità dell'opzione da modificare	Decine dell'opzione SEG da modificare	Unità dell'opzione SEG da modificare	Valore modificato
Impostazioni	0	D	5	1	4	1

Esempio) Per impostare "Serranda esterna" su "usa" tra le opzioni di installazione

Opzione	SEG1	SEG2	SEG3	SEG4	SEG5	SEG6
Descrizione	Pagina	Modalità	La modalità dell'opzione da modificare	Decine dell'opzione SEG da modificare	Unità dell'opzione SEG da modificare	Valore modificato
Impostazioni	0	D	5	1	6	1

Esempio) Per impostare "installazione inversa" tra le opzioni di installazione

Opzione	SEG1	SEG2	SEG3	SEG4	SEG5	SEG6
Descrizione	Pagina	Modalità	La modalità dell'opzione da modificare	Decine dell'opzione SEG da modificare	Unità dell'opzione SEG da modificare	Valore modificato
Impostazioni	0	D	5	1	7	1

SAMSUNG